



SPEKTRUM®

iX14+

20-Channel 2.4GHz DSMX® Aircraft System

**QuickStart Guide
Schnellstartanleitung
Guide de Démarrage
Guida Rapida**



AVVISO

Istruzioni, garanzie e tutti gli altri documenti accessori sono soggetti a modifiche a totale discrezione di Horizon Hobby, LLC. Per avere una documentazione aggiornata sul prodotto, visitare il sito Web www.horizonhobby.com o www.towerhobbies.com e fare clic sulla scheda di supporto per questo prodotto.

Significato di termini specialistici:

I seguenti termini vengono utilizzati in tutta la documentazione relativa al prodotto per indicare il livello di eventuali danni collegati all'utilizzo di questo prodotto:

AVVERTENZA: procedure che, se non debitamente seguite, possono provocare danni materiali, danni collaterali e lesioni gravi o comportare un'alta probabilità di lesioni superficiali.

ATTENZIONE: procedure che, se non debitamente seguite, possono provocare danni fisici a oggetti e gravi lesioni a persone.

AVVISO: procedure che, se non debitamente seguite, espongono al rischio di danni alle cose e a una possibilità minima o nulla di lesioni personali.



AVVERTENZA: Leggere TUTTO il manuale di istruzioni e prendere familiarità con le caratteristiche del prodotto, prima di farlo funzionare. Se il prodotto non è utilizzato in modo corretto potrebbero verificarsi danni al prodotto, alle persone o alle cose, causando gravi lesioni.

Questo è un sofisticato prodotto di hobbistica. Esso deve essere manipolato con cautela e giudizio e richiede qualche conoscenza di base di meccanica. Se il prodotto non è utilizzato in maniera sicura e responsabile potrebbero verificarsi lesioni o danni al prodotto stesso o ad altre proprietà. Questo prodotto non è concepito per essere usato dai bambini senza la diretta supervisione di un adulto. Non tentare in nessun caso di smontare il prodotto, di utilizzarlo con componenti non compatibili o di potenziarlo senza previa approvazione di Horizon Hobby, LLC. Questo manuale contiene istruzioni relative a sicurezza, utilizzo e manutenzione del prodotto. È fondamentale leggere e seguire tutte le istruzioni e le avvertenze nel manuale prima di montare, mettere a punto o usare il prodotto, al fine di usarlo correttamente e di evitare danni o lesioni gravi.

Età consigliata: non per bambini al di sotto dei 14 anni. Questo prodotto non è un giocattolo.

AVVISO: l'utilizzo di questo prodotto è previsto esclusivamente per veicoli e aerei per modellismo, comandati a distanza, senza pilota. Horizon Hobby declina qualsiasi responsabilità per l'utilizzo al di fuori dello scopo previsto e non fornirà servizio di garanzia in relazione a tale utilizzo.

Precauzioni di sicurezza

- Prima di utilizzare il modello, assicurarsi sempre che tutte le batterie siano state accuratamente caricate.
- Prima di ogni utilizzo, verificare sempre tutti i servocomandi e i loro collegamenti.
- Non utilizzare mai il proprio modello nelle vicinanze di spettatori, parcheggi o di qualsiasi altra area in cui potrebbero verificarsi lesioni alle persone o danni alle proprietà.
- Non utilizzare mai il proprio modello in caso di condizioni meteorologiche avverse. La scarsa visibilità può causare disorientamento e perdita di controllo del proprio modello.
- Non puntare mai l'antenna della trasmittente verso il modello. Il diagramma di radiazione dalla punta dell'antenna è intrinsecamente basso.
- Se in qualsiasi momento, durante l'attivazione del proprio modello, si dovesse notare un eventuale funzionamento irregolare o anomalo, interrompere immediatamente l'utilizzo del proprio modello fino alla verifica della causa del problema e alla risoluzione dello stesso.

Contenuto della Confezione

- Trasmittente per aereo iX14+ 20 Canali 2,4 GHz DSMX (SPMR14010)
- Pacco batteria per trasmettente 10500 mAh 3,7 V 1S Li-Ion (SPMB10500LITX4)
- Cavo di ricarica USB magnetico con adattatore magnetico USB-C
- Tracolla iX14
- Foglio di decalcomanie iX14
- Custodia da trasporto in schiuma iX14+

Specifications

Canali	20
Memoria modello	250
Opzioni di programmazione	Aeroplano / Elicottero / Aliante / Multirotores
Modulazione	DSM2/DSMX
Banda	2,4 GHz
Risoluzione	2048

Frame Rate	11/22 ms
Modalità	modalità selezionabili dall'utente: 1-4
Tipo batteria	ioni di litio, 10.500 mAh
Alimentatore caricabatterie (non incluso)	Uscita minima 2-3 A

Transmitter Functions

	Function
1	Antenna
2	LED
3	Trim destro
4	Manopola destra
5	Interruttore E
6	Interruttore H
7	Interruttore G
8	Interruttore F
9	Regolazione cinghia gas (Modo 1, 3)
10	Interruttore limitatrici del gas (Modo 1,3)
11	Cambio modalità, vite centraggio gimbal
12	Motore/Alettone (Modo 1) Elevatore/Alettone (Modo 2) Motore/Timone (Modo 3) Elevatore/Timone (Modo 4)
13	Regolazione tensione stick gimbal sinistra/destra*
14	Regolazione tensione stick gimbal alto/basso*
15	Interruttore limitatrici del gas (Modo 1,3)

	Function
16	Trim alettone (Modo 1, 2) Trim timone (Modo 3, 4)
17	Trim elevatore (Modo 2, 4) Trim gas (Modo 1, 3)
18	Altoparlante
19	LCD Touchscreen
20	Trim elevatore (Modo 1, 3) Trim gas (Modo 2, 4)
21	Trim timone (Modo 1, 2) Trim alettone (Modo 3, 4)
22	Regolazione cinghia gas (Modo 2, 4)
23	Interruttore limitatrici del gas (Modo 2,4)
24	Cambio modalità, vite centraggio gimbal Elevatore/Timone (Modo 1) Motore/Timone (Modo 2) Elevatore/Alettone (Modo 3) Motore/Alettone (Modo 4)
25	Regolazione tensione stick gimbal sinistra/destra*
26	Regolazione tensione stick gimbal alto/basso*
27	Regolazione tensione stick gimbal alto/basso*

	Function
28	Interruttore limitatrici del gas (Modo 2,4)
29	Interruttore C
30	Interruttore B
31	Interruttore A
32	Interruttore D
33	Interruttore I
34	Trim sinistro
35	Pulsante di accensione
36	Leva posteriore sinistra
37	Leva posteriore destra
38	Porta interfaccia seriale
39	Jack audio
40	Coperchio batterie
41	Porta scheda memoria micro
42	Porta di carica USB-C

* Non allentare eccessivamente le viti di regolazione meccanica della tensione degli stick. Farlo può causare la caduta delle viti.

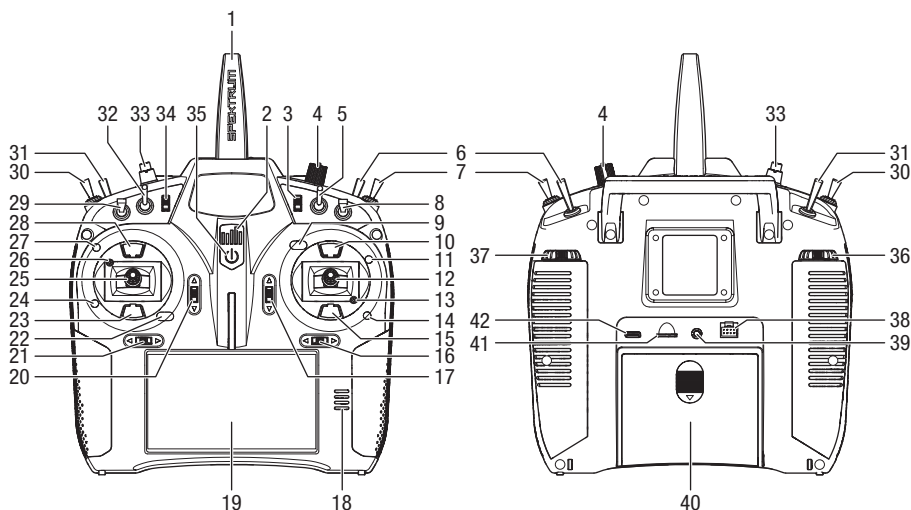

Avvertenze sulla ricarica

- Durante l'utilizzo di questo prodotto, ignorare le necessarie cautele e non osservare le seguenti avvertenze potrebbe comportare il malfunzionamento del prodotto e determinare problemi di natura elettrica, calore eccessivo, INCENDI e in definitiva lesioni e danni alle proprietà.
- Prima di utilizzare questo prodotto, leggere tutte le precauzioni di sicurezza e la documentazione
- Alle persone minorenni non deve mai essere consentito ricaricare i pacchi batterie
- Non far mai cadere il caricabatterie o le batterie
- Non cercare mai di ricaricare batterie danneggiate
- Non cercare mai di ricaricare un pacco batterie che comprende diversi tipi di batterie
- Non cercare mai di caricare una batteria se il cavo è stato pizzicato o cortocircuitato
- Non lasciare mai che le batterie o i pacchi batterie entrino in contatto, in qualsiasi momento, con umidità
- Non caricare mai le batterie in luoghi estremamente caldi o freddi (si consiglia una temperatura compresa tra 10 °C e 27 °C) e non esporle mai alla luce diretta solare
- Scollegare sempre la trasmittente dopo la carica e lasciare che il caricabatterie si raffreddi tra una carica e l'altra
- Ispezionare sempre una batteria nuova prima di caricarla
- Se il prodotto presenta malfunzionamenti, interrompere sempre qualsiasi procedura e contattare Horizon Hobby
- Tenere sempre le batterie e il caricabatterie lontani da qualsiasi materiale che potrebbe risentire del calore (ad esempio ceramica e piastrelle), dal momento che essi potrebbero diventare caldi
- Terminare sempre la procedura di carica se il caricabatterie o la batteria diventano caldi al tocco o se iniziano a cambiare forma (gonfiarsi) durante la procedura di carica

Carica

Per ottenere risultati ottimali, il caricabatterie integrato richiede un alimentatore USB con potenza in uscita di almeno 2-3 A. L'utilizzo di un alimentatore con un'uscita inferiore comporta tempi di ricarica molto lunghi o l'impossibilità di caricare la trasmittente se questa è tenuta accesa durante la ricarica. Il tempo di prima ricarica della trasmittente può arrivare a 6-7 ore. Posizionare sempre la trasmittente in carica su superfici resistenti al calore.

Carica:

1. Inserire l'alimentatore USB da 2-3 A (non fornito in dotazione) in una presa di corrente alternata.
2. Allacciare il cavo magnetico di ricarica USB in dotazione all'alimentatore.
3. Inserire l'adattatore magnetico micro USB in dotazione nella porta USB sul retro della trasmittente.
4. Collegare il cavo di ricarica USB all'adattatore magnetico.
5. Il LED lampeggia in blu durante la carica. Premere brevemente l'interruttore di alimentazione per visualizzare l'icona della batteria in carica sul display touchscreen a colori.
6. Se l'icona che appare quando si preme il pulsante è piena, la carica è completa. Scollegare il cavo USB una volta completata la carica. Togliere l'alimentatore dalla presa di corrente. L'adattatore magnetico micro USB può essere lasciato nella porta USB della trasmittente.

- ATTENZIONE:** non lasciare mai incustodite le batterie in carica.
- ATTENZIONE:** non modificare mai la soglia di tensione minima per le batterie agli ioni di litio impostandola a meno di 3,3 V. Farlo può portare la batteria a scaricarsi eccessivamente, danneggiando sia la batteria che la trasmittente.
- ATTENZIONE:** non caricare mai la batteria togliendola dalla trasmittente. Caricare la batteria all'esterno della trasmittente può interferire con il sistema di monitoraggio della batteria, generando falsi allarme di batteria scarica.

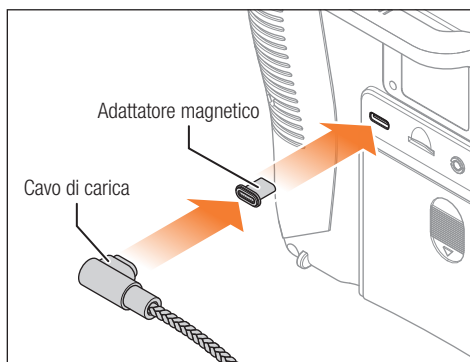

Accensione/spengimento della trasmittente iX14

La trasmittente iX14+ è dotata di pulsante ON/OFF.

1. Per accendere la trasmittente, premere il pulsante di accensione e attendere qualche secondo fino a quando il LED lampeggia e lo schermo LCD mostra la schermata di avvio. L'indicatore LED arancione si accende immediatamente, indicando che la trasmittente sta emettendo il segnale radio. Come normale per i dispositivi Smart, l'avvio richiede circa 1 minuto. Completata l'inizializzazione, l'app Spektrum AirWare™ si avvia automaticamente, cosa che richiede altri 15 secondi (circa).
2. Per spegnere la trasmittente, tenere premuto il pulsante di accensione per qualche secondo fino a quando sullo schermo appare la richiesta Power Off / Restart (Spegnimento / Riavvio).
3. Premere "Power Off" per spegnere **OPPURE** "Restart" per riavviare il sistema.

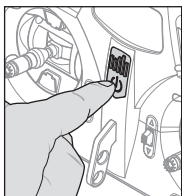

CONSIGLIO:

- quando la trasmittente è accesa, premere una volta il pulsante di accensione per mettere il display in sospensione. La radio continua a trasmettere normalmente anche con lo schermo in sospensione. Premere nuovamente il pulsante di accensione per riattivare lo schermo.
- Premendo due volte il tasto di accensione si apre una finestra che consente di selezionare On/Off radio, On/Off schermo, On/Off WiFi, On/Off Bluetooth o Quick Sleep (Sospensione rapida) per impostare il sistema in modalità sospensione.
- Nei giorni in cui si vola, si consiglia di utilizzare la modalità sospensione piuttosto che spegnere il sistema.
- La trasmittente può essere tranquillamente lasciata in modalità di sospensione anche per 1-2 giorni. Spegnere la trasmittente se non si prevede di utilizzarla entro i 2 giorni successivi. Se la trasmittente non viene spenta, la batteria continuerà pian piano a scaricarsi.

Navigazione

La trasmittente iX14+ è basata sul sistema operativo Android ed è dotata di uno schermo a colori touchscreen di grandi dimensioni. È possibile navigare nei menu della iX14+ usando le azioni e i gesti tipicamente impiegati per qualsiasi altro dispositivo Android.

Toccare lo schermo con le dita per selezionare, scorrere e trascinare le icone e i menu mostrati a schermo.

Toccare a lungo per confermare: quando si vede questa icona, tenere premuto per circa 2 secondi per confermare la scelta.



Navigazione Android

L'app Spektrum AirWare nasconde le icone di navigazione della schermata iniziale di Android.

Per accedere alle icone di navigazione Android in qualunque momento, scorrere verso il basso dal bordo superiore dello schermo o verso sinistra dal lato destro dello schermo. Premere l'icona a cerchio per andare alla schermata iniziale di Android.

1. **INDIETRO:** torna alla schermata precedente.
2. **HOME:** torna alla schermata iniziale.
3. **PANORAMICA:** permette di spostarsi tra le app e chiudere le app in esecuzione.

Schermata notifiche

1. Scorrere una volta dall'alto in basso sullo schermo per uscire dalla modalità schermo intero e portare in primo piano le icone di navigazione della schermata iniziale.
2. Scorrere una seconda volta per far aprire la schermata notifiche per accedere rapidamente a:
 - Impostazioni
 - Bluetooth
 - Luminosità
 - Sfondo
 - WiFi
 - Cast Screen

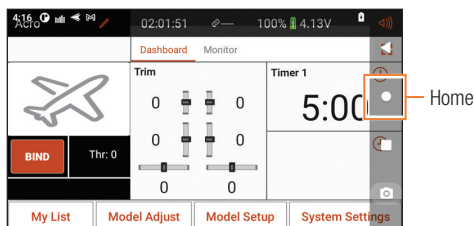

Navigazione Spektrum AirWare

L'app iX14+ Spektrum AirWare ha fino a quattro schermate principali a cui si può accedere rapidamente scorrendo verso sinistra o destra sul display touchscreen. Le schermate Dashboard e Monitor sono sempre disponibili. La Dashboard Telemetria e Min/Max Telemetria sono disponibili solo se sono presenti le informazioni di telemetria.

- **Dashboard (Cruscotto):** la schermata principale che visualizza i Trim e i Timer come anche il nome e l'immagine del modello.
- **Monitor:** rappresentazione grafica di tutti i comandi.
- **Telemetry Dashboard* (Cruscotto telemetria):** mostra le informazioni di telemetria per ciascun sensore. L'utente sceglie quali elementi visualizzare su questa pagina dal menu setup telemetria. Pagine aggiuntive relative alla telemetria sono disponibili quando attivate nel menu setup telemetria.
- **Telemetry Min/Max* (valori minimi/massimi telemetria):** registra i valori minimi e massimi di telemetria raccolti da ciascun sensore di telemetria.

*Disponibile solo se la telemetria è attiva e la trasmittente è collegata a un ricevitore di telemetria.

La Dashboard e le altre schermate principali contengono informazioni comuni e opzioni di navigazione per accedere alle funzioni della trasmittente iX14+.

Premere a lungo per tornare alla Dashboard da qualsiasi delle schermate principali

Tensione e capacità batteria disponibili

Potenza del Segnale di Telemetria

Nome modello: toccare per il menu delle utilità modello) **OPPURE** premere a lungo per accedere rapidamente all'accesso diretto al modello per cambiare il modello attivo

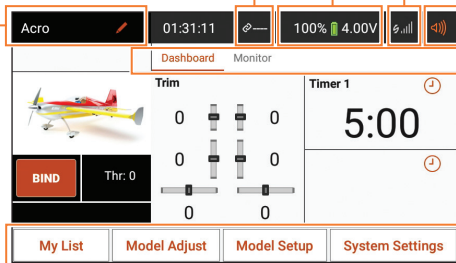

Volume

Schermata principale attiva: Toccare o scorrere lo schermo a sinistra o a destra per cambiare

Tasti di navigazione Spektrum AirWare

Controllo del volume

- Toccare l'icona del volume (🔊) nell'angolo in alto a destra di una qualsiasi delle schermate principali per accedere al menu Volume della iX14.
- Spostare il cursore su e giù per regolare il volume.
- Toccare il tasto Mute (🔇) per silenziare tutti i suoni dell'app Spektrum AirWare.
- Toccare lo sfondo per uscire dal menu Volume.

Reset telemetria

Quando la trasmittente è collegata a un ricevitore di telemetria, le barre della potenza del segnale di telemetria appaiono nella barra superiore della schermata principale (📶). Premere a lungo le barre di potenza per resettare i dati di volo della telemetria e cancellare i dati min/max.

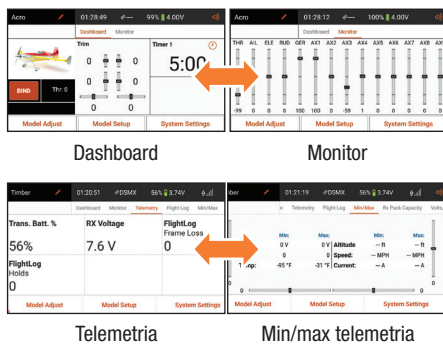

Tasti di navigazione Spektrum AirWare

I tasti di navigazione Spektrum AirWare sono disponibili in tutte le schermate principali:

- My List
- Model Setup
- Model Adjust
- System Settings

Per uscire da uno qualsiasi dei menu di cui sopra, premere una volta la freccia indietro (←) in alto a sinistra nello schermo per tornare indietro di un menu oppure tenere premuta la freccia indietro per tornare direttamente alla Dashboard.

Collegamenti rapidi

My List (Collegamenti rapidi) deve essere attivata nel menu Model Details (Dettagli modello) del modello attivo affinché il pulsante appaia nella schermata principale.

Con My List è possibile creare un elenco di scorciatoie per raggiungere rapidamente le funzioni più utilizzate.

Per creare un elenco di scorciatoie:

1. Nel menu principale, toccare l'icona della penna (✍) situata in alto a sinistra nella schermata per accedere al menu **Model Utilities** (Gestione modelli). Tenere premuto **PROCEED** per procedere.
2. Toccare per selezionare il modello desiderato nell'elenco **Model Utilities**.
3. Attivare l'opzione **My List** nel menu **Model Details**.
4. Ritornare al menu principale tenendo premuta la freccia indietro (←).

Regolazione del modello

Il menu Model Adjust (Regolazione modello) contiene funzioni e regolazioni che vengono utilizzate per finalizzare la configurazione del modello. Le opzioni del menu Model Adjust variano a seconda del tipo di modello selezionato durante la configurazione iniziale del tipo di aeromodello selezionato nel menu Model Setup (Imposta modello).

Tra le opzioni vi sono:

- Impostazione servo
- Miscelazione
- Dual Rate / Expo
- Sistema flap
- Taglio gas
- Sequenziatore
- Curva gas
- Video TX

Configurazione modello

Le opzioni del menu Model Setup sono utilizzate per la configurazione di base del modello. L'elenco dei menu varia a seconda del tipo di modello attivo. Le opzioni del menu Model Setup includono:

- Frame Rate
- Test di portata
- Tipo aeromodello
- Timer
- Telemetria
- Addestratore
- Eventi audio
- Setup trim
- Setup modalità di volo
- Assegnazione canali
- Setup interruttori analogici
- Setup interruttori digitali
- Setup interruttori combo
- Setup interruttori logici
- Avvisi di avvio del modello
- Setup porta seriale
- Modalità sospensione
- Binding
- Tipo piatto oscillante
- Tipo aliante

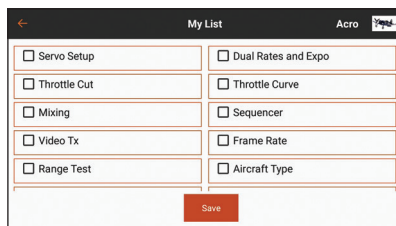
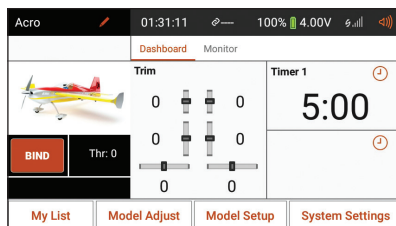

5. Toccare il tasto My List nella schermata principale.
6. Toccare il pulsante **Configure** (Configura) e selezionare le funzioni da aggiungere all'elenco. Le funzioni selezionate vengono contrassegnate con un segno di spunta accanto al nome.
7. Toccare il pulsante **Save** (Salva) per salvare l'elenco. Le funzioni selezionate sono ora disponibili nel menu My List.

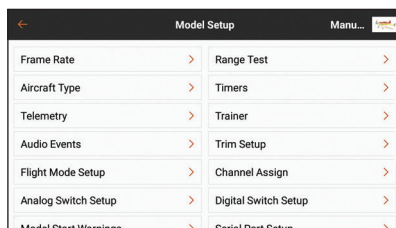
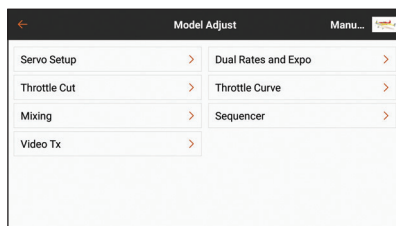

Impostazioni di sistema

Le opzioni del menu System Settings vengono utilizzate per la regolazione della configurazione della trasmittente e per accedere al manuale.

Le opzioni del menu System Settings includono:

- Configurazione del sistema
- Controllo del volume
- Informazioni sul prodotto
- Manuale
- Calibrazione
- Normative

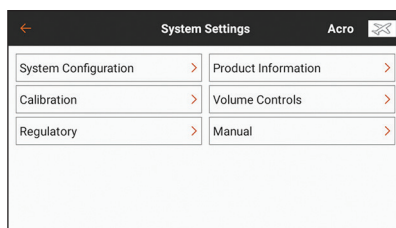

Creazione di un nuovo modello

1. Creare un nuovo modello toccando l'icona a penna (✎) situata nella parte superiore sinistra della Dashboard per accedere alla schermata **Model Utilities** (Utilità modello). Se il collegamento radio è acceso, il sistema apre una finestra di dialogo per confermare che il collegamento radio sarà spento per accedere a questo menu. Tenere premuto **PROCEED** (PROCEED) per continuare.
2. Premere sull'icona Espandi (⋮) nell'angolo in alto a destra della schermata **Model Utilities**.
3. Selezionare **Add a New Model** (Aggiungi un nuovo modello) dal menu a discesa.
4. Selezionare **Default**.
5. Selezionare il tipo di modello desiderato tra **Airplane** (Aeroplano), **Helicopter** (Elicottero), **Sailplane** (Aliante) o **Multicopter** (Multirotore).
6. Selezionare **Create** (Crea).
7. Il modello viene aggiunto all'elenco **Model Utilities** ed è il modello attivo, indicato da un contorno arancione.
8. Tenere premuta la freccia indietro (←) per tornare alla Dashboard.

CONSIGLIO: selezionare il nuovo modello nell'elenco **Model Utilities** per passare alla pagina **Model Details** (Dettagli modello) del modello per accedere a queste caratteristiche:

- Modifica nome modello
 - Modifica immagine modello
 - Conteggio numero canali
 - Modifica categoria modello
- Nel menu espanso (⋮):
- Reset timer modello
 - Copia modello
 - Reset modello
 - Eliminazione modello
 - Esportazione modello
 - Salvataggio tipo modello
 - Note sul modello

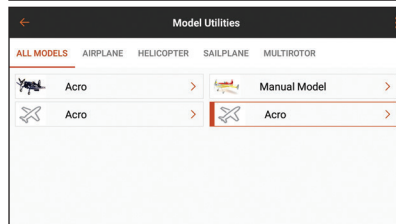
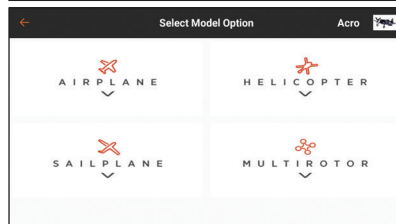
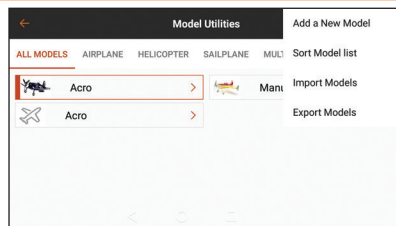

Binding (connessione)

Il binding è la procedura di connessione tra la trasmittente iX14+ e il ricevitore dell'aeromodello. L'iX14+ è compatibile con i ricevitori originali DSM e DSMX Spektrum. La versione UE dell'iX14+ non supporta i ricevitori DSM2.

Accedere al menu Bind dal menu Model Setup (Setup modello) o direttamente toccando il tasto **BIND** nella schermata della Dashboard.

Toccare **Alerts** (Avvisi) per configurare eventuali avvisi che si verificano durante il binding.

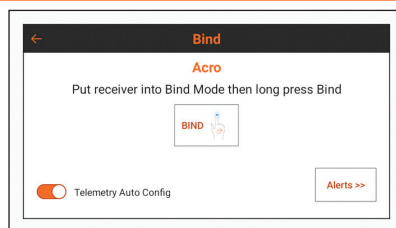

Informazioni FCC e ISED

Le informazioni sulla regolamentazione FCC e ISED per il trasmettitore iX14+ sono disponibili nel menu Impostazioni di sistema.

1. Tocca il pulsante **Impostazioni** di sistema su una delle schermate principali.
2. Tocca **Regolamentazione** per aprire.

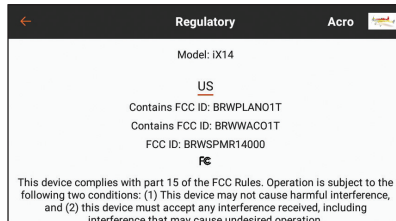
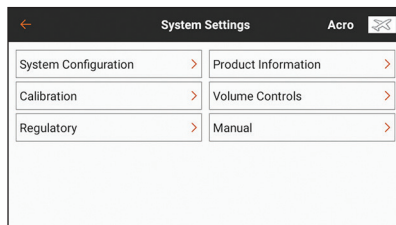

Viti per la regolazione meccanica degli stick

I punti di regolazione per la iX14+ si trovano attorno all'alloggiamento dei due gruppi stick.* Questa sistemazione rende possibile regolazioni rapide e semplici senza dover rimuovere il coperchio posteriore.

Le regolazioni possibili includono:

- Cambio modalità
- Cricchetto gas
- Tensione gas
- Tensione stick

AVVISO: verificare sempre la tensione degli stick dopo essere intervenuti sulle viti di regolazione per assicurarsi che la tensione non sia né eccessiva, né lasca. Serrare eccessivamente la vite può danneggiare la molla. Allentare troppo la vite può provocarne la caduta nella trasmittente, con rischio di danni ai circuiti interni.

* Le viti di regolazione meccanica degli stick sono coperte da piccoli tasselli in gomma. Rimuovere con cautela questi tasselli prima di proseguire con la regolazione. I tasselli in gomma non sono intercambiabili. Prendere nota della posizione originaria di ciascuno di essi per risistemarli correttamente in sede.

1	Centraggio
2	Innesta cricchetto
3	Innesta tensione
4	Tensione molla verticale
5	Tensione molla orizzontale
6	Limite gas

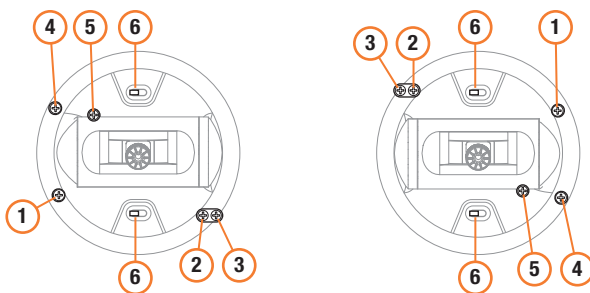

Regolazione limite manetta per cambio modalità trasmittente

La limitazione della manetta viene utilizzata per limitare la corsa massima dello stick del gas nel passaggio tra le modalità 1 e 2 o 3 e 4.

1. Per disinserire la limitazione sullo stick cardanico manetta corrente, rimuovere le coperture di plastica sopra e sotto il gruppo dello stick.
2. Far scorrere l'interruttore del limite manetta sul lato opposto della sua posizione attuale.
3. Rimontare i coperchi di plastica.
4. Per attivare la limitazione manetta sullo stick cardanico desiderato, rimuovere i coperchi di plastica sopra e sotto il gruppo stick.
5. Far scorrere l'interruttore del limite manetta sul lato opposto della sua posizione attuale.

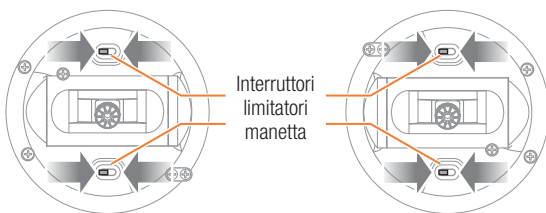

6. Rimontare i coperchi di plastica.

Garanzia

Periodo di garanzia

La garanzia esclusiva - Horizon Hobby, LLC (Horizon) garantisce che i prodotti acquistati (il "Prodotto") sono privi di difetti relativi ai materiali e di eventuali errori di montaggio. Il periodo di garanzia è conforme alle disposizioni legali del paese nel quale il prodotto è stato acquistato. Tale periodo di garanzia ammonta a 6 mesi e si estende ad altri 18 mesi dopo tale termine.

Limiti della garanzia

- (a) La garanzia è limitata all'acquirente originale (Acquirente) e non è cedibile a terzi. L'acquirente ha il diritto a far riparare o a far sostituire la merce durante il periodo di questa garanzia. La garanzia copre solo quei prodotti acquistati presso un rivenditore autorizzato Horizon. Altre transazioni di terze parti non sono coperte da questa garanzia. La prova di acquisto è necessaria per far valere il diritto di garanzia. Inoltre, Horizon si riserva il diritto di cambiare o modificare i termini di questa garanzia senza alcun preavviso e di escludere tutte le altre garanzie già esistenti.
- (b) Horizon non si assume alcuna garanzia per la disponibilità del prodotto, per l'adeguatezza o l'idoneità del prodotto a particolari previsti dall'utente. È sola responsabilità dell'acquirente il fatto di verificare se il prodotto è adatto agli scopi da lui previsti.
- (c) Richiesta dell'acquirente — spetta soltanto a Horizon, a propria discrezione riparare o sostituire qualsiasi prodotto considerato difettoso e che rientra nei termini di garanzia. Queste sono e uniche rivalse a cui l'acquirente si può appellare, se un prodotto è difettoso. Horizon si riserva il diritto di controllare qualsiasi componente utilizzato che viene coinvolto nella rivalsa di garanzia. Le decisioni relative alla sostituzione o alla riparazione avvengono solo in base alla discrezione di Horizon. Questa garanzia non copre dei danni superficiali o danni per cause di forza maggiore, uso errato del prodotto, negligenza, uso ai fini commerciali, o una qualsiasi modifica a qualsiasi parte del prodotto. Questa garanzia non copre danni dovuti ad una installazione errata, ad un funzionamento errato, ad una manutenzione o un tentativo di riparazione non idonei a cura di soggetti diversi da Horizon. La restituzione del prodotto a cura dell'acquirente, o da un suo rappresentante, deve essere approvata per iscritto dalla Horizon.

Limiti di danno

Horizon non si riterrà responsabile per danni speciali, diretti, indiretti o consequenziali; perdita di profitto o di produzione; perdita commerciale connessa al prodotto, indipendentemente

dal fatto che la richiesta si basa su un contratto o sulla garanzia. Inoltre la responsabilità di Horizon non supera mai in nessun caso il prezzo di acquisto del prodotto per il quale si chiede la responsabilità. Horizon non ha alcun controllo sul montaggio, sull'utilizzo o sulla manutenzione del prodotto o di combinazioni di vari prodotti. Quindi Horizon non accetta nessuna responsabilità per danni o lesioni derivanti da tali circostanze. Con l'utilizzo e il montaggio del prodotto l'utente acconsente a tutte le condizioni, limitazioni e riserve di garanzia citate in questa sede. Qualora l'utente non fosse pronto ad assumersi tale responsabilità associata all'uso del prodotto, si suggerisce di restituire il prodotto intatto, mai usato e immediatamente presso il venditore.

Indicazioni di sicurezza

Questo è un prodotto sofisticato di hobbistica e non è un giocattolo. Esso deve essere manipolato con cautela, con giudizio e richiede delle conoscenze basilari di meccanica e delle facoltà mentali di base. Se il prodotto non verrà manipolato in maniera sicura e responsabile potrebbero risultare delle lesioni, dei gravi danni a persone, al prodotto o all'ambiente circostante. Questo prodotto non è concepito per essere usato dai bambini senza una diretta supervisione di un adulto. Il manuale del prodotto contiene le istruzioni di sicurezza, di funzionamento e di manutenzione del prodotto stesso. È fondamentale leggere e seguire tutte le istruzioni e le avvertenze nel manuale prima di mettere in funzione il prodotto. Solo così si eviterà un utilizzo errato e di preveniranno incidenti, lesioni o danni.

Domande, assistenza e riparazioni

Il vostro negozio locale e/o luogo di acquisto non possono fornire garanzie di assistenza o riparazione senza previo colloquio con Horizon. Questo vale anche per le riparazioni in garanzia. Quindi in tali casi bisogna interpellare un rivenditore, che si metterà in contatto subito con Horizon per prendere una decisione che vi possa aiutare nel più breve tempo possibile.

Manutenzione e riparazione

Se il prodotto deve essere ispezionato o riparato, si prega di rivolgersi ad un rivenditore specializzato o direttamente ad Horizon. Il prodotto deve essere imballato con cura. Bisogna far notare che i box originali solitamente non sono adatti per effettuare una spedizione senza subire alcun danno. Bisogna effettuare una spedizione via corriere che fornisca una tracciabilità e un'assicurazione, in quanto Horizon non

si assume alcuna responsabilità in relazione alla spedizione del prodotto. Inserire il prodotto in una busta assieme ad una descrizione dettagliata dei problemi e ad una lista di tutti i singoli componenti spediti. Inoltre abbiamo bisogno di un indirizzo completo, di un numero di telefono per rivolgere ulteriori domande e di un indirizzo e-mail.

Garanzia a riparazione

Le richieste in garanzia verranno elaborate solo se è presente una prova d'acquisto in originale proveniente da un rivenditore specializzato autorizzato, nella quale è ben visibile la data di acquisto. Se la garanzia viene confermata, allora il prodotto verrà riparato o sostituito. Questa decisione spetta esclusivamente a Horizon Hobby.

Riparazioni a pagamento

Se bisogna effettuare una riparazione a pagamento, effettueremo un preventivo che verrà inoltrato al vostro rivenditore. La riparazione verrà effettuata dopo l'autorizzazione da parte del vostro rivenditore. La somma per la riparazione dovrà essere pagata al vostro rivenditore. Le riparazioni a pagamento avranno un costo minimo di 30 minuti di lavoro e in fattura includeranno le spese di restituzione. Qualsiasi riparazione non pagata e non richiesta entro 90 giorni verrà considerata abbandonata e verrà gestita di conseguenza.

ATTENZIONE : Le riparazioni a pagamento sono disponibili solo sull'elettronica e sui motori. Le riparazioni a livello meccanico, soprattutto per gli elicotteri e le vetture RC sono molto costose e devono essere effettuate autonomamente dall'acquirente.

10/15

Informazioni per i contatti

Paese di acquisto	Horizon Hobby	Telefono / indirizzo e-mail	Indirizzo
Unione Europea	Horizon Technischer Service Sales: Horizon Hobby GmbH	service@horizonhobby.eu +49 (0) 4121 2655 100	Hanskampring 9 D 22885 Barsbüttel, Germany

Informazioni sulla conformità per l'Unione Europea

CE Dichiarazione di conformità UE:
Spektrum iX14+ 20 Channel Aircraft Transmitter (SPMR14010); Con la presente, Horizon Hobby, LLC dichiara che il dispositivo è conforme a quanto segue: Direttiva europea sulle apparecchiature radio (RED) 2014/53/UE; Direttiva RoHS 2 2011/65 / UE; Direttiva RoHS 3 - Modifica 2011/65 / UE allegato II 2015/863.

Una copia della dichiarazione di conformità per l'Unione Europea è disponibile a:
<http://www.horizonhobby.com/content/support-render-compliance>.

NOTA: questo prodotto contiene batterie coperte dalla direttiva europea 2006/66 / CE, che non possono essere smaltite con i rifiuti domestici. Attenersi alle normative locali.

Gamma di frequenza wireless / Potenza di uscita wireless Control:

Frequency Band: 2402-2478MHz
Max EIRP: 20 dBm

Trainer:

Frequency Band: 2404-2478MHz
Max EIRP: 3 dBm

2.4 GHz WiFi:

Frequency Band: 2412-2462MHz
Max EIRP: 19.5 dBm

5GHz WiFi:

Frequency Band: 4900-5845MHz
Max EIRP: 15.5 dBm

Bluetooth:

Frequency Band: 2404-2480MHz
Max EIRP: 10 dBm

Produttore ufficiale dell'UE:

Horizon Hobby, LLC
2904 Research Road
Champaign, IL 61822 USA

Importatore ufficiale dell'UE:

Horizon Hobby, GmbH
Hanskampring 9
22885 Barsbüttel Germany

AVVISO RAEE:



Questo dispositivo è marcato ai sensi della Direttiva europea 2012/19/UE riguardante i rifiuti di apparecchiature elettriche ed elettroniche (RAEE). Il simbolo indica che il prodotto non va smaltito insieme ai rifiuti domestici. Il prodotto deve essere consegnato agli appositi centri di raccolta per consentirne il recupero e il riciclaggio.

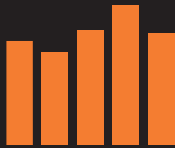

SPEKTRUM®

© 2024 Horizon Hobby, LLC.

DSMX, the DSMX logo, Spektrum AirWare and the Horizon Hobby logo are trademarks or registered trademarks of Horizon Hobby, LLC.

The Spektrum trademark is used with permission of Bachmann Industries, Inc. Android is a trademark of Google Inc.

The Bluetooth® word mark and logos are registered trademarks owned by Bluetooth SIG, Inc. and any use of such marks by Horizon Hobby is under license.

The WiFi logo is a registered trademark of WiFi Alliance.

All other trademarks, service marks and logos are property of their respective owners. US 9,930,567. US 10,419,970. US 10,849,013.

Created 4/24

SPMR14010, SPMR14010EU

916154